

Dueto R/S



Especificações Técnicas

Technical specifications | Especificaciones técnicas | Spécifications techniques



Tabela Informativa

Information Table | Table Informativa | Table d'information

COD	REF	☐	C	CxLxA (mm)	ØD (mm)
2740750031	DUETO R1	1x9W (Máx.)	■	- x23x162	90
2740750032	DUETO R2	2x9W (Máx.)	■	- x23x215	90
2740750033	DUETO S1	1x9W (Máx.)	■	90x23x162	-
2740750034	DUETO S2	2x9W (Máx.)	■	90x23x162	-

Desenho Técnico

Technical Drawing | Diseño Técnico | Dessin Technique

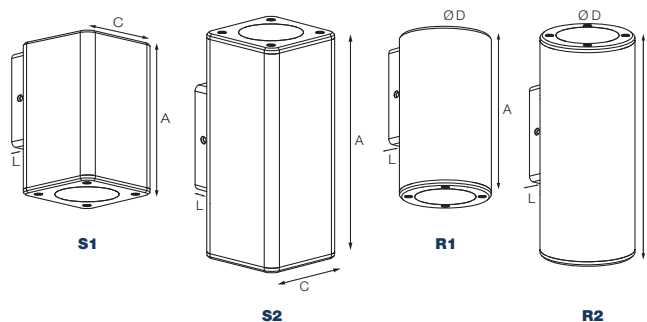

Simbologia

Symbol | Simbologia | Symbologie



Inspiração

Inspiration | Inspiración | Información



Cores

Colors | Colores | Couleurs



Etiqueta Energética

Energy Label | Rótulo Energético | Étiquette Énergétique

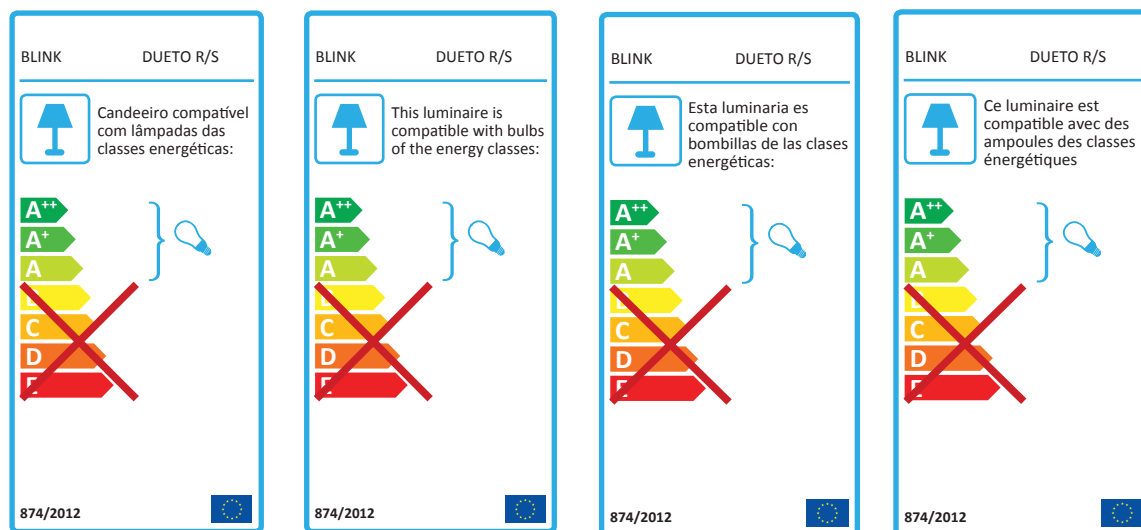

Standards

- EN 55015:2006+ A1 + A2
- EN 61000-3-2
- EN 61000-3-3
- EN 61547
- EN 60598-1
- EN 60598-2-1
- EN 62493
- EN 61347-2-9
- EN 62471

Recomendações

Recommandations | Recomendaciones | Recommendations

- A instalação deve ser efetuada por um eletricitista qualificado, que respeite as instruções e as normas em vigor para as instalações elétricas.
The installation must be done by a qualified electrician who these instructions scrupulously and works in compliance with the current regulations regarding systems.
La instalación debe ser realizada por un electricista habilitado, que respete las instrucciones y las normas en vigor para las instalaciones eléctricas.
L'installation doit être effectuée par un électricien qualifié qui respecte les instructions et les normes en vigueur pour les installations électriques.
- Assegurar que a luminária é indicada para as condições ambientais em que vai ser instalada.
Ensure that the fixture is suitable for the ambient conditions in the place of installation.
Certificarse de que la luminaria es la indicada para las condiciones ambientales en las que va a ser instalada.
S'assurer que l'appareil est adapté aux conditions ambiantes dans lesquelles il sera utilisé.
- Assegurar que a tensão nominal do dispositivo é compatível com a tensão de alimentação.
Ensure that the nominal voltage of the fixture is compatible with the power supply voltage.
Certificar que la tensión nominal del dispositivo es compatible con la tensión de alimentación.
S'assurer que la tension nominale de l'appareil est compatible avec la tension d'alimentation.
- Assegurar que o circuito de alimentação de energia está equipado com um dispositivo de proteção apropriado.
Ensure that the power supply circuit is equipped with a protection device.
Certificar que el circuito de alimentación de energia está equipado con un dispositivo de protección adecuado.
S'assurer que le circuit d'alimentation est doté d'un dispositif de protection approprié.
- Respeitar a distância mínima admissível em relação ao objecto a iluminar: 0.5mt
Observe the minimum permissible distance with respect to the subject: 0.5mt
Respetar la distancia mínima admisible al objeto a iluminar: 0.5mt
Respecter la distance minimale autorisée par rapport à l'objet éclairé: 0.5mt

















Recomendações

Recommandations | Recomendaciones | Recommendations

- Deve ser usada uma fonte de alimentação específica para a iluminação, já que as linhas elétricas são distorcidas por diversos harmónicos que podem danificar o condensador.
A specific power supply should be used for lighting fixtures, as electric lines disturbed by mains harmonics can damage the capacitor.
Debe ser utilizada una fuente de alimentación específica para la iluminación, ya que las líneas eléctricas son distorsionadas por diversos harmónicos que pueden dañar el condensador.
Il est conseillé de dédier une ligne d'alimentation spécifique aux appareils d'éclairage car des lignes électriques perturbées par des harmoniques en réseau peuvent endommager les condensateurs.
- O produto não deve ser alterado. Qualquer alteração pode tornar o produto perigoso e anula a garantia.
The product should not be altered. Any alteration can make the product hazardous and voids the guarantee.
El producto no debe ser alterado. Cualquier alteración puede convertir el producto en un objeto peligroso y anula la garantía.
Le produit ne doit pas être modifié. toute modification apportée a pour effet d'annuler la garantie et peut rendre de produit dangereux.
- Assegurar que a luminária está instalada num suporte adequadamente firme e estável.
Ensure the fixture is mounted to a suitably sturdy and stable support.
Certificar que la luminaria se fija en un soporte firme y estable.
S'assurer que l'installation est faite sur une surface résistante.

Índice Iconográfico

iconographic index | índice iconográfico | índice iconographique

	Interior/Exterior Indoor/Outdoor Interior/Exterior Intérieure/Extérieur		Saliente de parede Wall salient Saliente de pared Mural salient		Classe de isolamento II Insulation class II Clase de aislamiento II Classe de protection II		Tensão e frequência de alimentação Supply voltage and frequency Tensión y frecuencia de alimentación Tension d'alimentation et fréquence
	Emissão direta simétrica de luz Direct and symmetrical emission of light Emisión directa simétrica de la luz Émission symétrique directe de la lumière		Distância mínima a objectos iluminados Minimum distance to illuminated objects Distancia mínima de los objetos iluminados Distance minimum aux objets éclairés		Grau de protecção IP IP Protection degree Índice de protección IP Índice de protección IP		Índice de resistência mecânica IK IK mechanical resistance degree Índice de resistencia mecánica IK Índice de résistance mécanique IK
	Emissão directa e indirecta simétrica da luz Direct and indirect symmetrical emission of the light Emisión directa e indirecta simétrica de la luz Émission symétrique directe et indirecte de la lumière		Lâmpada não incluída Lamp not included Bombilla no incluida Ampoule non inclus		Casquilho GU10 GU10 lampholder Soporte GU10 Douille GU10		Polícarbonato e ABS Polycarbonate and ABS Polícarbonato y ABS Polycarbonate et ABS
	Polícarbonato transparente Transparent polycarbonate Polícarbonato transparente Polycarbonate transparent		Directiva RoHS RoHS Directive Directiva RoHS Directive RoHS		REEE WEEE DEEE RAEE		Antracite Anthracite Antracita Anthracite
	Marcação CE CE Marking Marca CE Marquage CE						